

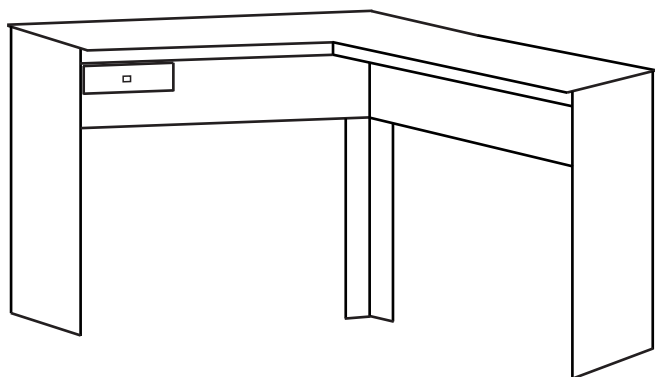

Ind. Com. De Móveis Ltda.  
Rod. SCT 285 - Km 38 - nº 450 - Bairro Linha Seminário  
Turvo - SC - Cep. 88930 - 000 - Cx.P. 68  
Fone/Fax (48) 3525 0923  
www.faimec.com.br

## 5911 MESA DE CANTO MILÃO P/ ESCRITÓRIO



### LIMPEZA

- Não utilizar produtos químicos ou abrasivos.
- Utilizar pano levemente umedecido com água, seguido de pano seco.

### ATENÇÃO

- \* Ler e observar atentamente todas as instruções antes de iniciar a montagem.
- \* Montar o produto em uma superfície plana e limpa.
- \* Utilizar a embalagem para forrar o chão para não danificar o produto.
- \* Evitar batidas e contatos com objetos cortantes.

01 Pessoa



Ferramentas necessárias ( não incluso )



chave philips

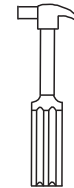

martelo

### CERTIFICADO DE GARANTIA

A garantia deste produto é válida por 3 meses a partir da data de compra pelo usuário, comprovada perante apresentação de nota fiscal.

Dentro do período de garantia, as peças ou componentes que, apresentarem defeitos de fabricação comprovados, serão substituídos.

A garantia perderá a validade quando:

- 1- O produto for instalado ou utilizado em desacordo com o Manual de Instruções.
- 2- Ocorrer uso inadequado do produto ou acidente causados pelo consumidor.

3 - O produto tiver recebido maus tratos, descuidos ou ainda sofrer alterações, modificações ou consertos feitos por pessoas não autorizadas.













Para sua comodidade, preserve o MANUAL DE INSTRUÇÕES COM O CERTIFICADO DE GARANTIA E A NOTA FISCAL .

Quando necessário, entre em contato com a empresa.

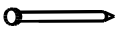
email: [assistencia@faimec.com.br](mailto:assistencia@faimec.com.br)

Fone/Fax: (48) 3525 0923

## FERRAGENS

<b>A</b> → 	<b>H</b> → 
parafuso 4 x 45 flangeado 10 PCS.	bisnaga de cola 1 PC.
<b>B</b> → 	<b>I</b> → 
parafuso 3,5 x 35 c/ chata 02 PCS.	sapata 06 PCS.
<b>C</b> → 	<b>J</b> → 
parafuso 3,5 x 12 c/ chata 52 PCS.	parafuso 3,5 x 25 flangeado s/ ponta 01 PCS.
<b>D</b> → 	<b>L</b> → 
prego 10 x 10 20PCS.	puxador turin 01 PC.
<b>E</b> → 	<b>M</b> → 
cavilha 6 x 30 18 PCS.	parafuso 3,5 x 22 flangeado 04 PCS.
<b>F</b> → 	<b>N</b> → 
cantoneira 22 x 22 16 PCS.	junção 30 x 30 03 PCS.
<b>G</b> → 	
corrediça 350mm light 01 PC.	

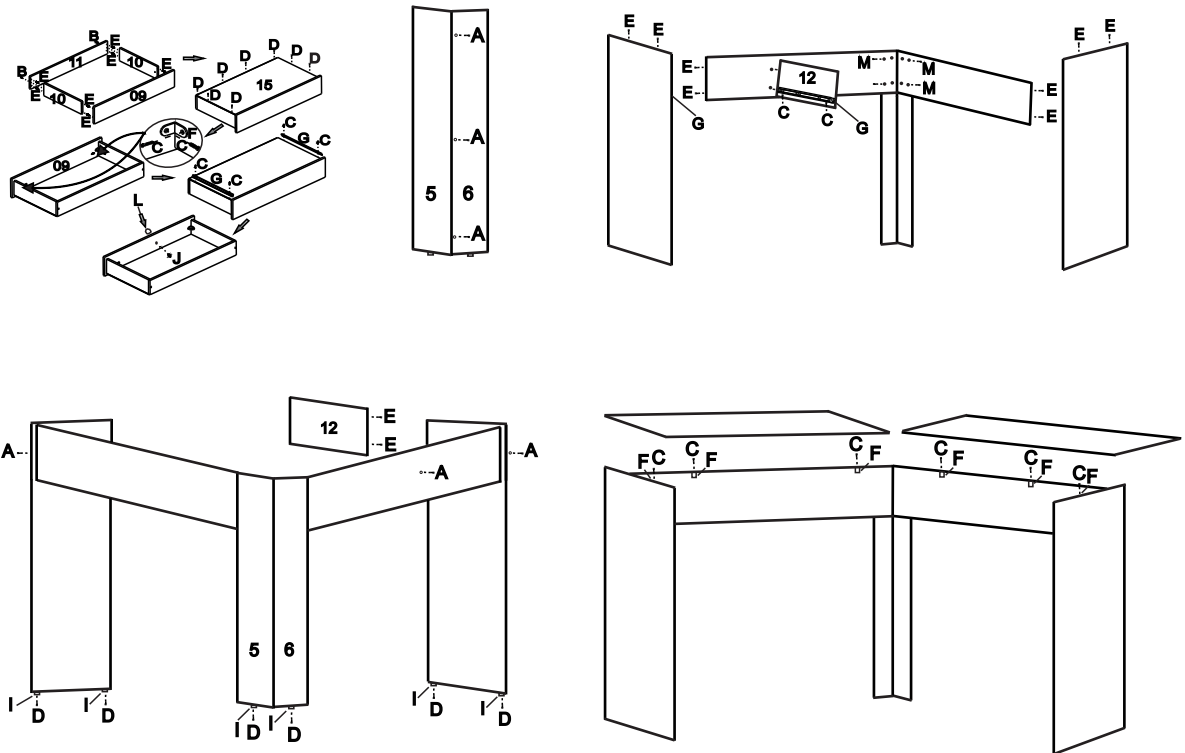

	Descrição	Material	Medidas	Qty.
01	Tampo maior	AGL-15	450 X 1350	01
02	Tampo menor	AGL-15	450 X 750	01
03	Lateral direita	AGL-12	420 X 760	01
04	Lateral esquerda	AGL-12	420 X 760	01
05	Lateral menor direita	AGL-12	180 X 760	01
06	Lateral menor esquerda	AGL-12	192 X 760	01
07	Travessa maior	AGL-12	220 X 1310	01
08	Travessa menor	AGL-12	220 X 1150	01
09	Frete gaveta	AGL-15	150 x 350	01
10	Lateral gaveta	AGL-12	103 x 330	02
11	Costa da gaveta	AGL-12	103 x 305	01
12	Divisão	AGL-12	215 x 395	01
13	Acabamento maior	AGL-15	60 x 915	01
14	Acabamento menor	AGL-15	60 x 750	01
15	Fundo gaveta	MDF-2,8	350 x 305	01

